





Motobomba Rhine

Versión de 1 y 2 velocidades.

-  **Motobomba autocebante de doble velocidad con opción a 3,450 y 1,750 RPM.**
-  Carcasa termoplástica robusta, resistente a la corrosión y moldeada en una pieza para una vida larga y extra durable.
-  Trampa de pelo amplia.
-  Tapa transparente con aro giratorio para una apertura sencilla.
-  Exclusivo diseño de motor de alto desempeño para operación más eficiente, silenciosa y fría.



Potencia eficiente,
para el sistema de
circulación de tu piscina.



Tecnología al mejor costo.
Combina eficiencia, durabilidad, facilidad de operación y bajo mantenimiento.

**Inter[®]
Water**

Especificaciones Técnicas

Esquema de Medidas

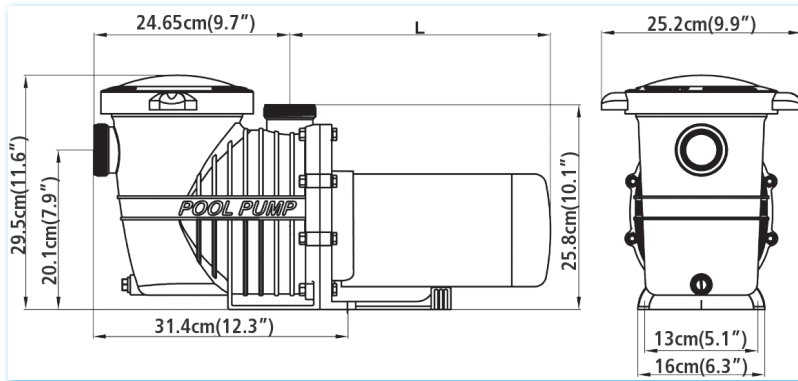

RHINE UNA VELOCIDAD

Modelo	Medida L (cm)
7RI	30.7
10RI	31.4
15RI	33.2

RHINE DOBLE VELOCIDAD

7RI-2	31.7
10RI-2	32.7
15RI-2	34.2

MOTOBOMBAS SERIE RHINE UNA VELOCIDAD

Modelo	H.P.	Voltaje (V)	AMPS	Peso (Kg)
7RI	3/4	115	9.2	9.7
10RI	1	115/230	11.5/ 5.7	10.2
15RI	1 1/2	115/230	14/ 7	12.4

MOTOBOMBAS SERIE RHINE DOBLE VELOCIDAD

7RI-2	3/4	115	10/3.2	10.1
10RI-2	1	115	12/3.6	10.9
15RI-2	1 1/2	230	7.5/2.1	13

Curvas de Rendimiento

Motobombas de 1 Velocidad

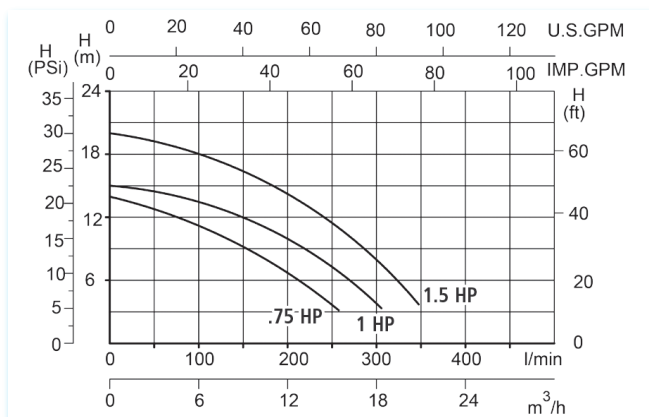

Motobombas de 2 Velocidades

